

生产/研究 · 开发

可以根据需要选择合适的LCR测试仪

新发售的LCR测试仪IM3523/IM3533/IM3533-01是基本精度达到 $\pm 0.05\%$ ，有大范围的测量频率1mHz(IM3523是40Hz)~200kHz，最快2ms高速测量，通过断线检查功能提高了测量、匝数比&互阻抗测量等的可信度，相比以往产品实现了高性能·高功能，是一款极具性价比的高端测试仪。覆盖从产线到研发领域，可根据不同需要选择相应机型。



根据需求选择 新款LCR测试仪出场!

选择

各机型概要



IM3523



IM3533, IM3533-01

*1 用途栏中的◎○符号表示各用途的推荐程度，◎符号为推荐使用。

型号		LCR测试仪 IM3523	LCR测试仪 IM3533	LCR测试仪 IM3533-01
用途*1	研究·开发	○	◎	◎
	变压器·线圈生产	◎	◎	◎
	LCR零件, 生产	◎	◎	◎
测量项目	基本测量项目	Z (阻抗[Ω]) Y (导纳[Ω]) θ (相位角[°]) Rs (等效串联电阻=ESR[Ω]) Rp (并联等效电路的电阻[Ω]) X (电抗[Ω]) G (电导率[S]) B (电纳[S]) Ls (串联等效电路的电感[H]) Lp (并联等效电路的电感[H]) Cs (串联等效电路的静电容量[F]) Cp (并联等效电路的静电容量[F]) Q (Q因素(Q=1/D)) D (损失系数=tan δ)		
	DCR(直流阻抗)	○	◎(带温度补偿功能)	
	变压器测量	-	N(匝数比) M(漏感) ΔL(电感差)	
	温度T	-	○	
基本精度		± 0.05%rdg.		
测量频率		40Hz ~ 200kHz	1mHz ~ 200kHz	
测量电压		5mV~5V	5mV ~ 5V/2.5V*2	
测量时间		2ms	2ms	
比较器		关于2个项目: HI/IN/LO, ABS%/Δ%/		
BIN测量		主要项目: 10种 辅助项目: 1种	2个项目: 10种	
线缆长		0m/1m	0m/1m	0m/1m/2m/4m
断线检查		4端子检查(阈值变化)/Hi Z调整		
内部DC偏压		-	-5V~5V	
扫频测量		-	-	频率2~801点
显示		单色LCD	彩色TFT5.7英寸, 触摸屏	
外部接口	EXT I/O、USB	○	○	
	USB存储	-	○	
	RS-232C、GP-IB、LAN	选件(选择1种)		

IM3533, IM3533-01选择表中的粗体字**突出功能**是相比IM3523的优点功能。

*2 2.5V是低阻抗高精度模式时

适用于管脚元件和SMD元件 探头 · 测试治具

用于电线零件的 探头、测试治具

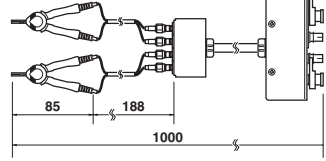
4端子探头 L2000
线长1m, DC~8MHz, 特性阻抗50Ω, 4端子结构, 可测量端子直径: 0.3~5mm以内

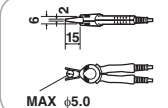

MAX φ5.0

测试治具9262
直连型, DC~8MHz
可测量端子直径: 0.3~2mm以内

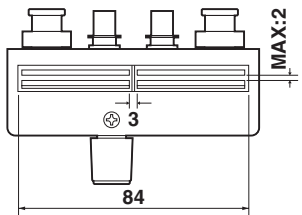
4端子探头 9140-10
线长1m, DC~200kHz, 特性阻抗50Ω, 4端子结构, 可测量端子直径: 0.3~5mm以内

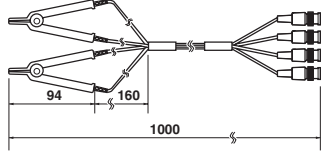

MAX φ5.0

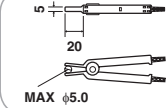
测试治具 9261-10
线长1m, 直连型, DC~8MHz, 特性阻抗50Ω, 4端子结构, 可测量端子直径: 0.3~1.5mm以内

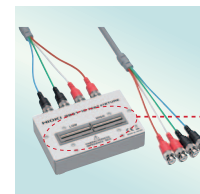
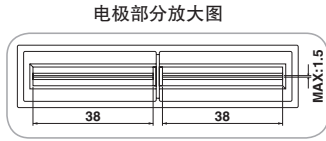
用于SMD的测试治具

适合SMD的尺寸

- : 能够测量
- *: 形状不同有时无法测量

SMD 种类	长度 L(mm)	宽度 W(mm)	9263	9677	9699	L2001	IM9100	IM9110
0201	0.25	0.125						○
0402	0.40	1.20					○	
0603	0.60	0.30		○*			○	
1005	1.00	0.50		○			○	
1608	1.60	0.80	○*	○	○	○		
2012	2.00	1.25	○	○*	○	○		
3216	3.20	1.60	○		○*	○		
3225	3.20	2.50	○		○*	○		
4532	4.50	3.20	○			○		
5750	5.70	5.00	○			○		

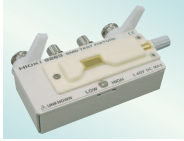
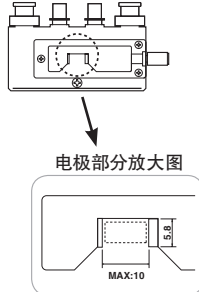
SMD 测试治具 9623
直连型, DC~8MHz, 被测物尺寸: 1~10mm

SMD 测试治具 9677
直连型, 用于底部有电极的SMD, DC~120MHz, 被测物尺寸: 3.5 ± 0.5mm 以内

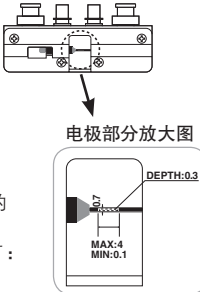
SMD 测试治具 9699
直连型, 用于底部有电极的SMD, DC~120MHz, 被测物尺寸: 宽: 1.0~4.0mm, 高: 1.5mm 以内

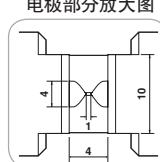

SMD 测试治具 IM9100
对应尺寸为0402,0603,1005的SMD, DC~8MHz, 电极4端子结构



SMD 测试治具 IM9110
对应尺寸为0201的SMD, 用于侧面有电极的SMD, DC~1MHz, 电极2端子结构



针型探头 L2001
线长730mm, DC~8MHz, 特性阻抗50Ω, 前端电极部分2端子结构(电极部分-测量部分为4端子结构), 前端电极间隔: 0.3~约6mm
※IM9901*1标配附件

用于L2001的选项
用于前端替换探针



接触芯片 IM9901
适用尺寸: 1608~5750 (JIS)



接触芯片 IM9902
适用尺寸: 0603~5750 (JIS)

优势

高速 · 高精度 使用方便

基本性能

IM3523

IM3533

IM3533-01

● 宽广的测量频率

DC及1mHz(IM3523是40Hz)~200kHz的大范围频宽通过5位分辨率(100Hz不到是1mHz分辨率)进行设置。能够测量·评估共振频率的测量和运行条件相近的状态。

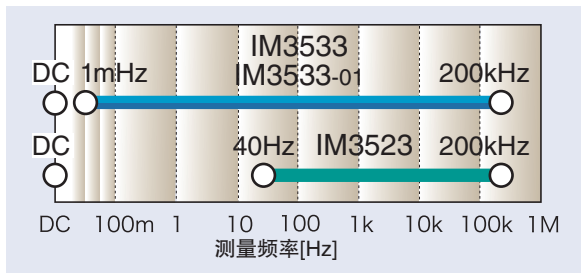

● 宽广的测量电压/电流

能够测量施加于普通开环的发生信号，并考虑到在定电压/定电流模式下的电压/电流。

能设置大范围的测量信号电平，5mV~5V/10 μ A~最大50 μ A。(根据频率，测量模式测量信号电平的设置范围不同)

● 基本精度 $\pm 0.05\%$

Z的基本精度是 $\pm 0.05\%$ 。从零件检查到研究开发都是推荐使用精度。

● 测量线缆最长4m保证精度

4端子结构能够降低测量线缆的影响，测量线缆最长4m以内能够确保精度。自动仪器的配线也方便。IM3523, IM3533设置有线缆长度补偿1m，最长4m的精度保证。(根据线缆长度，保证精度的频率范围也不同)

● 可测量15种参数

能测量Z, Y, θ , Rs(ESR), Rp, Rdc(直流电阻), X, G, B, Ls, Lp, Cs, Cp, D(tan δ), Q, 并将所需要的数据读取到电脑。

● 测量时间最快2ms

测量频率1kHz，测量速度FAST时，测量最快可达2ms。自动产线使用时能够提高检查效率。

对应产线的LCR测量 功能 · 优点

IM3523

IM3533

IM3533-01

● 断线检查功能

4端子测量的断线检查功能是基于2端子测量是High-Z调整功能，为避免测量时接触不到被测物测量用电极的情况发生。

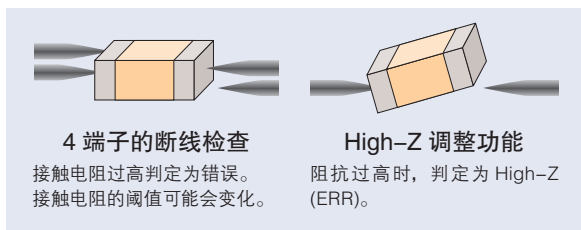

● 对已充电电容的保护*

被误充电电容在接触到测量端子的情况下，和以往机型(3522-50)相比提高了10倍的残留电量的保护功能*。

* 此功能并非保证测量已充电电容。还是须放电后才能测量

能够保护 LCR 测试仪的静电容量和残留电压的关系

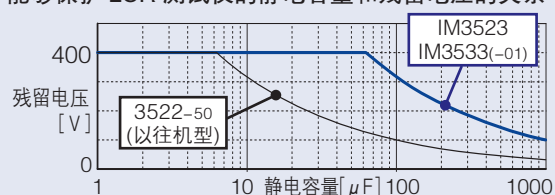

● 不同测量条件的连续测量

不同测量项目通过不同测量条件(频率，电平，模式)能够连续测量

请注意这里!!重点1

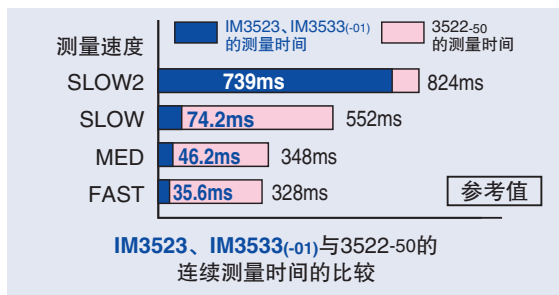

测量电容的C-D和ESR等，会遇到需要改变测量条件并连续测量的情况，与本公司以往机型(3522-50)相比，测量速度全面提高。除各项测量时间的缩短之外，改变量程和频率量程所需要的时间也大幅缩短了。

LCR测试仪IM3523的优点

产线·自动机组组装



●简单易于观测, 单色LCD界面, Ten Key(小键盘)操作, 设置方便

IM3523

高清LCD显示, 功能键·小键盘操作简单, 用户接口。比较器的设置等数值的设置在小键盘上即可简单输入。



●IM3523概要

测量项目	基本测量项目	Z, Y, θ , Rs, Rp, X, G, B, Ls, Lp, Cs, Cp, Q, D
	DCR	○
	变压器测量	-
	温度T	-
基本精度		$\pm 0.05\% \text{rdg.}$
测量频率		40Hz~200kHz
测量电压		5mV~5V
测量时间		2ms
比较器		2个项目: HI/IN/LO, ABS/%/Δ%/
BIN测量		主要项目: 10种/辅助项目: 1种
线长		0m/1m
断线检查		4端子检查(阈值变化)/Hi Z调整
内部DC偏压		-
扫频测量		-
显示		单色LCD
外部接口	EXT I/O、USB	○
	USB连接	-
	RS-232C、GP-IB、LAN	选件(选择1种)

●最适用于组装在产线·自动机组中的小尺寸

与长方形小型测试仪尺寸相同比起以往机型更

IM3523

小巧, 易于组装嵌入自动机和产线工程系统内部位置。

●比较器

IM3523

在LCR模式下, 能够从测量项目中选择2个进行HI/IN/LO的判断。判断方法除了设置绝对值以外, 还能设置%, Δ%。使用连续测量时, 能够根据多个测量条件·测量项目判断。

●BIN设置

IM3523

IM3523针对主要项目有10种和范围外, 辅助项目有1种和范围外的分类。

适用于产线的测量·检查功能·优点

IM3523

IM3533

IM3533-01

●自动范围移动量程的限制功能

测量对象需要跨越多个量程的情况下, 能够限制自动量程的移动范围, 再进行测量。

测量能够在自动量程范围广和仅在设置范围内搜索后完成测量以缩短时间这各有优点的两者们间灵活选择。

●两个连续测量的项目分别通过EXT I/O输出

对于两种连续测量的判断项目, 能够将各个判断结果通过EXT I/O取得。可以进行更为细致的检查和筛选。

缩短测量前的准备作业时间 功能·优点

IM3523

IM3533

IM3533-01

●限值联动设置量程以及量程联动设置功能

对应已设置的基准值或范围, 自动设置最合适的量程。此外, 结合量程变化, 自动设置最合适的测量条件。这样能够有效缩短准备时间。

●OPEN/SHORT补偿区域的设置功能

测量频率范围受限时, 设置实际测量频率范围, 能够进行OPEN/SHORT补偿。与整个频率范围的OPEN/SHORT补偿相比节省了宝贵的时间。

LCR 测试仪 IM3533 的优点

电线·线圈·变压器生产



● 变压器测量

IM3533 IM3533-01

通过变压器测量专用界面，能够测量匝数比N，漏感M，电感差 ΔL 。

● 带温度补偿功能DCR测量*2

IM3533 IM3533-01

电感或变压器的线圈的DCR测量能够在带有温度补偿功能的状态下测量。

*2温度补偿后的DCR测量，需要使用温度探头9478(选件)

● 4参数同时显示(常规测量时)

IM3533 IM3533-01

常规测量时能够同时显示4个参数。使参数的相互确认变得容易。

● IM3533 概要

测量项目	基本测量项目	Z, Y, θ , Rs, Rp, X, G, B, Ls, Lp, Cs, Cp, Q, D
	DCR	○(带温度补偿功能)
	变压器测量	N, M, ΔL
	温度T	○
基本精度		$\pm 0.05\%rdg.$
测量频率		1mHz~200kHz
测量电压		5mV~5V/2.5V*1
测量时间		2ms
比较器		2个项目: HI/IN/LO, ABS/% Δ %/
BIN测量		2个项目: 10种
线长		0m/1m
断线检查		4端子检查(阈值变化)/Hi Z调整
内部DC偏压		-5V~5V
扫频测量		-
显示		彩色TFT5.7英寸, 触摸屏
外部接口	EXT I/O、USB	○
	USB连接线	○
	RS-232C、GP-IB、LAN	选件(选择1种)

*1 2.5V是低阻抗高精度模式时

● 内部DC偏压 -5V~5V

IM3533 IM3533-01

仅主机能施加最大5V的DC偏压进行测量。如钽电容等有机电容也能放心进行测量。

● BIN 测量: 能够进行关于2个项目的10种分类

IM3533 IM3533-01

能够进行关于2个项目的10种分类和范围外的分类。在组合零件选择和更高度选择作业中效果显著。

简化LCR测量的操作 功能·优点

IM3533 IM3533-01

● 主机模式指示

LCD显示OFF的情况下，也能掌握主机的运行状态。



● 电源指示

组装在自动机组中时，LCD显示OFF的情况下，电源开关状况一目了然。

- 电源ON 绿
- 待机 红

● 触摸屏设计操作简单

沿袭了以往产品的优点，采用简单易懂的触摸屏显示。更值得一提的是，彩色液晶显示，提高易看性和直观出色的操作性，提高了用户的作业效率。



测量界面(LCD模式)



测量参数输入界面



基本的测量条件设置界面

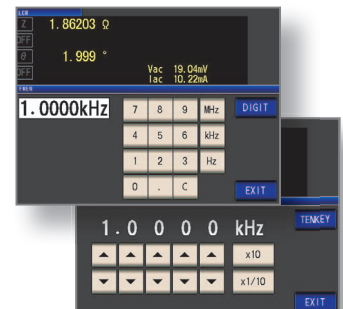

频率的设置(小键盘输入和上下输入)

测量频率，测量信号电平等测量条件可一边检测测量值一边更改。

LCR测试仪 IM3533-01的优点

研究开发·电气化学



● 扫频

IM3533-01

IM3533-01能够进行扫频测量。

通过指定的频率范围或者频率明细，能够自动测量最大801点频率。测量结果可以保存在USB或通过外部接口等媒介传输至电脑，可辅助试验物料的频率分析。

FREQ [Hz]	Z [Ω]	θ [°]
605.83	20.4452k	-88.690
622.09	19.9123k	-88.673
638.79	19.3944k	-88.664
655.94	18.8899k	-88.653
673.55	18.3956k	-88.644
691.63	17.9173k	-88.634
710.20	17.4492k	-88.619
729.27	16.9939k	-88.606
748.84	16.5517k	-88.588
768.95	16.1239k	-88.574
789.59	15.7055k	-88.570
810.79	15.2958k	-88.564

扫频测量界面

● IM3533-01概要

测量项目	基本测量项目	Z, Y, θ, Rs, Rp, X, G, B, Ls, Lp, Cs, Cp, Q, D
	DCR	○(带温度补偿功能)
	变压器测量	N, M, Δ L
	温度T	○
基本精度		± 0.05%rdg.
测量频率		1mHz~200kHz
测量电压		5mV~5V/2.5V *1
测量时间		2ms
比较器		2个项目: HI/IN/LO, ABS%/Δ%/
BIN测量		2个项目: 10种
线长		0m/1m/2m/4m
断线检查		4端子检查(阈值变化)/Hi Z调整
内部DC偏压		-5V~5V
扫频测量		频率数2~801点
显示		彩色TFT5.7英寸, 触摸屏
外部接口	EXT I/O、USB	○
	USB连接	○
	RS-232C、GP-IB、LAN	选件(选择1种)

*1 2.5V是低阻抗高精度模式时

● 线缆长0m/1m/2m/4m设置&保证

IM3533-01

线缆长度设置是在本系列共有的0m/1m基础上，增加了2m/4m的设置。主要用于研究所和自动化设备的测量中需要延长线的情况，并能维持最高性能和保证精度。关于延长线制作，请务必参考说明书。

对应研究·开发的LCR测量功能·优点

IM3533

IM3533-01

● 低频1mHz开始即可测量

低频1mHz可用1mHz分辨率*2来测量。能够用于电气化学领域基本测量。

*2 100Hz以上5行有效数字分辨率

● 低阻抗高精度模式

通过100mΩ和1Ω量程，能够使用低阻抗高精度模式。输出电阻是25Ω时，因为需要大电流测量，提高测量精度。(最大可施加电流100mA，最大可施加电压2.5V)

电源用的低电感的电感器的L测量和铝质电解电容器的ESR测量效果显著。

请注意这里!!要点2

用低阻抗高精度模式改善频散特性

IM3533, IM3533-01通过低阻抗高精度模式，能够减少低阻抗测量时的频散特性进行测量。

与3522-50(以往机型)相比，高速测量(FAST, MED)时，C-D, ESR连续测量时的测量速度可提高一倍，与此同时，Rs的频散特性(操作精度)也能得到改善。

C-D, ESR测量(100kHz)的连续测量时的连续测量时间和Rs的操作精度

(采样率: 铝制电解电容器1.5μF)

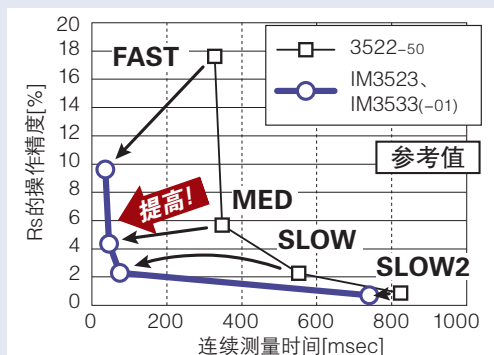

电容·电感

测量电容的C-D和ESR

IM3523

IM3533

IM3533-01



LCR模式[IM3523]
Cs,D显示界面(120Hz测量)



LCR模式[IM3523]
Rs显示界面(100kHz测量)



连续测量界面[IM3523]

高速 多重条件的连续测量得以实现!

能够测量功能性高分子电容的C-D(120Hz)和低ESR(100kHz)。

能够对不同测量项目在不同测量条件(频率, 电平, 模式)下进行连续测量。

测量极性电容的C值

IM3533

IM3533-01



LCR模式
设置DC偏压时

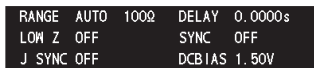

偏压设置部分放大

对于电解电容等有极性的电容, 会有施加DC偏压电压测量的情况。

IM3533(-01)仅主机就能够测量施加了DC偏压(-5V~5V)的C-D。

测量电感(线圈·变压器)的DCR和L-Q

IM3523

IM3533

IM3533-01

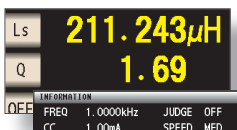

L,Q显示界面(1kHz, CC1mA测量)

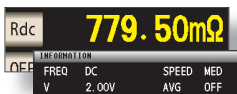

Rdc显示界面(DC测量)

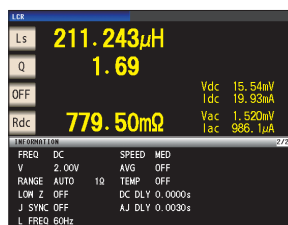

L,Q,Rdc连续测量界面
L, Q(1kHz, CC1mA测量)和
Rdc(DC测量)的显示界面

能够进行L-Q(1kHz, CC1mA)与DCR的连续测量。各种测量结果能在同一界面显示。

有芯线圈等, 通过外加电流改变电感值对于有[电流依赖性]的元件能用定电流CC测量。

IM3533(-01)与以往产品相比, 低阻抗测量时的反复精度有所提高, 能够稳定测量DCR。

请注意这里!!要点3

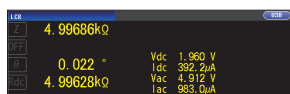

Rdc温度补偿
设置界面



温度补偿设置
(放大)

温度补偿后测量DCR*

IM3533-01能够在温度补偿后测量DCR, 能够更为准确的管理线圈电阻。

在低阻抗高精度模式下, 无论L是小阻抗或DCR是小阻抗测量时, 与以往产品相比都能进行高精度测量。

*温度补偿后DCR测量时, 需要温度探头9478(选件)。

变压器·线圈，扫频测量

完善了变压器·卷线的测量

IM3533

IM3533-01

增加了L-Q测量，DCR测量的IM3533，IM3533-01能够测量变压器所必须的匝数比N，漏感M，电感差 ΔL 。*

* 可手动连接，扫描仪等切换装置需另行购买。

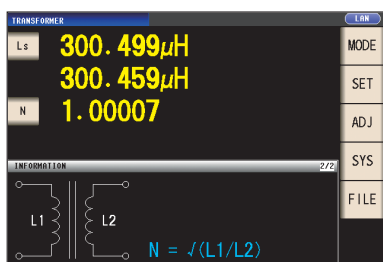

变压器测量模式
匝数比测量(信息)界面

N 匝数比

- (1)测量1次的L(L1)
 - (2)测量2次的L(L2)
 - (3)通过L1和L2计算出卷数比N
- $$N = \sqrt{L_1/L_2}$$

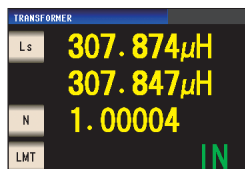
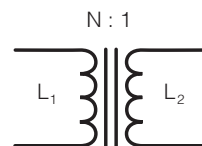

变压器测量模式
卷数比测量·判断界面

M 互感器漏感

- (1)通过同相串联方式测量L(La)
 - (2)通过逆相串联方式测量L(Lb)
 - (3)通过La和Lb计算出M
- $$M = (L_a - L_b) / 4$$

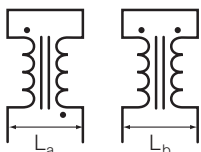

变压器测量模式
漏感测量界面

ΔL 测量电感差

- (1)测量1次的L(L1)
 - (2)测量2次的L(L2)
 - (3)通过L1和L2计算出差 ΔL
- $$\Delta L = L_1 - L_2$$

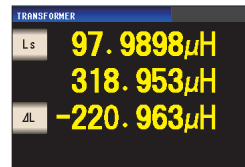

变压器测量模式
电感差测量界面

扫频测量

IM3533-01

IM3533-01能够对频率扫描测量。能测量L,C复合零件等各种被测物的频率特性，在研究·开发领域用途广泛。使用LCR标配软件，能够在电脑上显示频率特性明细。



IM3533-01
扫频测量

USB存储

USB连接

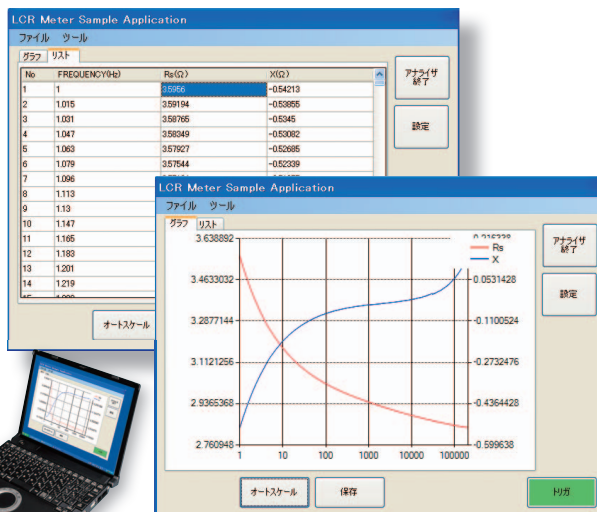

LCR标配软件所显示的扫频测量结果的明细图表界面

电脑连接 取得测量数据

● 直接用USB来保存和读取

IM3533 IM3533-01

测量结果或设置数据等可以直接通过面板上插入USB进行保存。
(前置面板的USB端口是USB存储专用。是将测量结果保存在主机内部，汇总后保存于USB中。不排除由于兼容性问题造成的USB无法存储。)

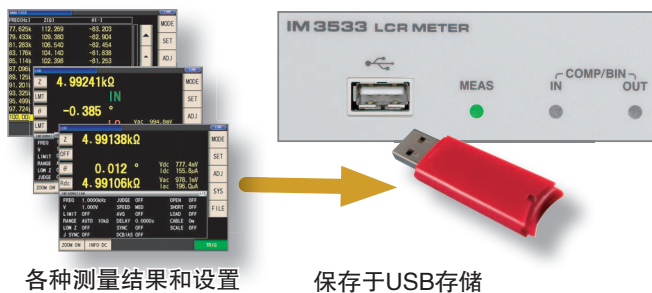

各种测量结果和设置 保存于USB存储

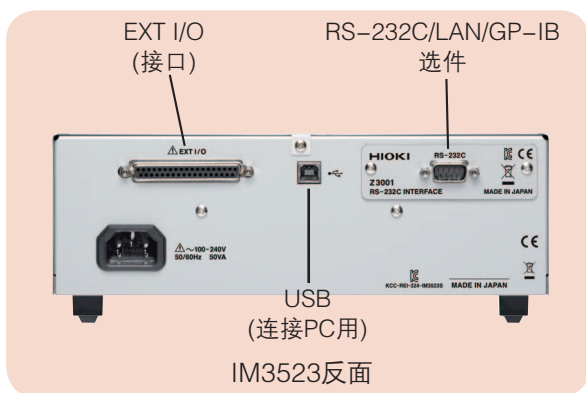

IM3523反面

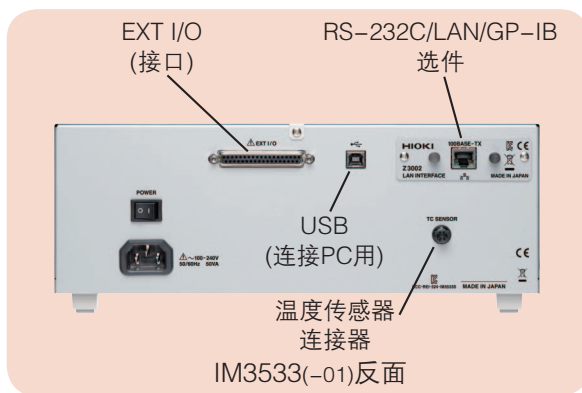

IM3533(-01)反面

● 通过USB与PC连接 IM3523 IM3533 IM3533-01

在仪器反面的面板上标配有USB接口。
(反面USB端口是专供PC连接使用)

IM3523, IM3533(-01)的各种功能都能通过电脑进行控制，取得测量结果。
(电源ON/OFF和接口设置的一部分除外)

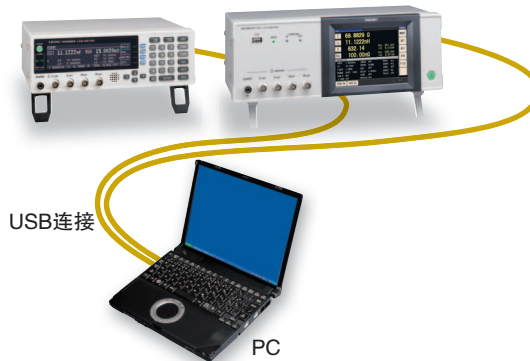

USB连接 PC

● 通过RS-232C, LAN, GP-IB(选件)与PC或PLC连接

IM3523 IM3533 IM3533-01

如有需要，可以在选件RS-232C, LAN, GP-IB中选择一个。
IM3523, IM3533(-01)的各种功能都能通过PLC或电脑进行控制，取得测量结果。(电源ON/OFF和接口设置的一部分除外)

RS-232C导线请参考以下连接方式使用。
对应连接可使用十字线缆

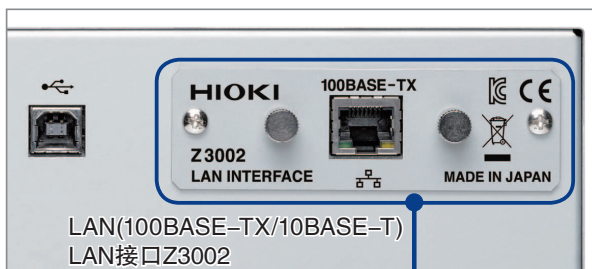
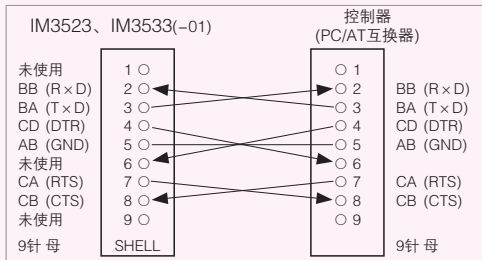

LAN(100BASE-TX/10BASE-T) LAN接口Z3002

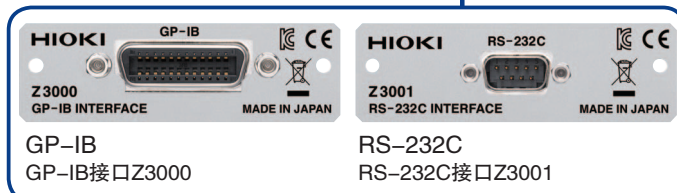

GP-IB GP-IB接口Z3000

RS-232C RS-232C接口Z3001

EXT I/O

●(EXT I/O)接口

接口(EXT I/O)能输出测量完成信号和判断结果信号,也能输入测量触发信号等来控制仪器。各信号线与测量电路及控制电路绝缘,结构抗干扰性强。

使用EXT I/O设计控制系统的时候,请务必阅读说明书,确认需要的技术信息。

■EXT I/O接口示例(LCR模式)

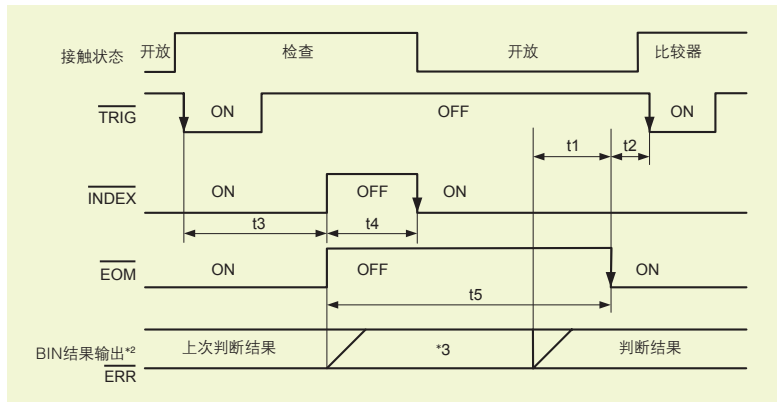

- t1: 从比较器, BIN判断结果到EOM(LOW)为止, 延迟设置时间: $40\mu\text{s}$ 以上*1
 t2: 测量结束开始到下次触发的最短时间: $400\mu\text{s}$ *1
 t3: 触发开始到电路响应时间: $700\mu\text{s}$ *1
 t4: 最小检查时间, 通过INDEX(LOW)切换约 $220\mu\text{s}$
 t5: 测量时间: $600\mu\text{s}$ *1

- *1: 测量速度: FAST, 量程: HOLD时。
 *2: IM3523: $\overline{\text{MAIN-HI}}$, $\overline{\text{MAIN-IN}}$, $\overline{\text{MAIN-LO}}$, $\overline{\text{SUB-HI}}$, $\overline{\text{SUB-IN}}$, $\overline{\text{SUB-LO}}$, AND, BINx, $\overline{\text{OUT-OF-BINS}}$, SUBNG
 IM3533 (-01): $\overline{\text{PARAx-HI}}$, $\overline{\text{PARAx-IN}}$, $\overline{\text{PARAx-LO}}$, AND, BINx, $\overline{\text{OUT-OF-BINS}}$
 *3: TRIG和同时重置: HIGH
 TRIG和同时不重置: LOW

■测量速度 (1kHz, 界面不显示的情况 *4)

FAST	MED	SLOW	SLOW2
约2ms	约6ms	约21ms	约301ms

- *4: 遇到如下情况时需要加算
 • OPEN/SHORT/LOAD补偿时: max 0.4ms
 • BIN测量时: max 0.8ms
 • 界面显示ON时: max 0.3ms
 • 存储功能ON时: max 0.4ms

■EXT I/O 信号一览

●输入信号		
$\overline{\text{TRIG}}$		外部触发
$\overline{\text{LD0}} \sim \overline{\text{LD6}}$		面板号选择
$\overline{\text{LD_VALID}}$		面板读取
●输出信号		
$\overline{\text{EOM}}$		测量完成
$\overline{\text{INDEX}}$		读取完成
$\overline{\text{ERR}}$		测量异常输出
ISO_5V		内部绝缘 5V
ISO_COM		内部绝缘Common
●输出信号(共用的信号线)		
IM3523	IM3533, IM3533-01	
$\overline{\text{MAIN-HI}}$, $\overline{\text{MAIN-IN}}$, $\overline{\text{MAIN-LO}}$, $\overline{\text{SUB-HI}}$, $\overline{\text{SUB-IN}}$, $\overline{\text{SUB-LO}}$, AND, SUBNG	$\overline{\text{PARAx-HI}}$, $\overline{\text{PARAx-IN}}$, $\overline{\text{PARAx-LO}}$ (x=1,3), AND	比较器的判断结果输出
$\overline{\text{BINx}}$ (x=1~10), $\overline{\text{OUT}}$	$\overline{\text{BINx}}$ (x=1~10), $\overline{\text{OUT_OF_BINS}}$	BIN判断结果输出
No.n_x-HI, No.n_x-IN, No.n_x-LO (n=1,2; x=MAIN, SUB)	No.n_PARAx-HI, No.n_PARAx-IN, No.n_PARAx-LO (n=1,2; x=1,3)	连续测量结果输出
——	HI, IN, LO, AND	变压器模式

■EXT I/O电气的参数

- 输入:
 光电耦合器绝缘 无电压接点输入(对应电流sink输出, 负逻辑)
 H(有效): 0~1V(输入电流3mA)
 L(无效): Open 或5~30V
- 输出:
 光电耦合器绝缘 NPN开路集电极(对应电流sink输出, 负逻辑)
 DC300V, DC50mAmax/ch
 剩余电压1.5V以下(50mA), 1V以下(10mA)
- 商用电源输出(内部电源):
 DC4.5V~5V, DC100mAmax, 无外部电源输入, 接地保护以及测量电路绝缘

■连接器

使用连接器(主机部分)	D-SUB 37针型 公头 #4-40 英寸螺丝
合适连接器	DC-37P-ULR(巴氏合金型) DCSP-JB37PR(压接型) 日本航空电子工业公司制造

■EXT I/O的输入输出电流

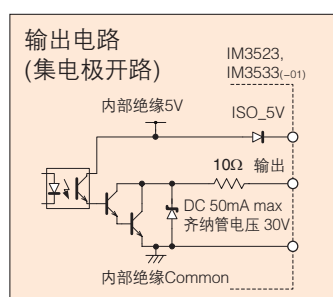
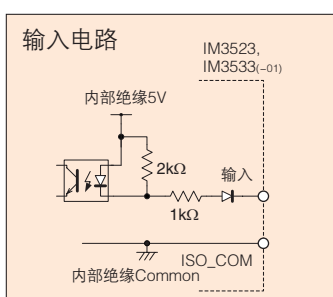

IM3523, IM3533, IM3533-01测量精度

- **条件** 温湿度范围23°C ± 5°C, 80%rh以下(不凝结)
电源切入需60分钟后, 进行开路, 短路补偿

- **测量精度** 测量精度通过以下算式计算
测量精度=基本精度 × C × D × E × F × G

[C: 电平系数]V: 设置值(相当于V模式时)[V]

除DCR	DCR
0.005V~0.999V: 1+0.2/V 1V: 1	2V: 1
1.001V~5V: 1+2/V	

[D: 测量速度系数]

除DCR	DCR
FAST: 4	FAST: 8
MED: 3	MED: 4
SLOW: 2	SLOW: 2
SLOW2: 1	SLOW2: 1

[F: DC偏压系数]

DC偏压设置OFF: 1
DC偏压设置 ON: 2

[E: 测量线缆长度系数] fm: 测量频率[kHz]

线缆长	IM3523、IM3533		IM3533-01
	10kΩ 量程以下	100kΩ 量程以上	
0m	1	1	1
1m	1.2	1.2	1.2
2m	1.5 + fm/100	1.5 + fm/20	1.5
4m	2 + fm/50	2 + fm/10	2

精度保证范围(频率)

线缆长	IM3523、IM3533		IM3533-01
	10kΩ 量程以下	100kΩ 量程以上	
0m	最大200kHz	最大200kHz	最大200kHz (无限制)
1m			
2m			
4m			

[G: 温度系数] t: 使用温度

t为18°C~28°C时: 1
t不在0°C~18°C, 超过28°C不到40°C时: 1+0.1 × |t-23|

● 基本精度(Z,θ)计算公式

基本精度是, 通过基本精度表选择A,B系数, 用以下公式计算得出。

1kΩ 量程以上...	$精度 = A + B \times \left \frac{10 \times Z_x}{量程} - 1 \right $
100Ω 量程以下...	$精度 = A + B \times \left \frac{量程}{Z_x} - 1 \right $

1kΩ 量程以上和100Ω 量程以下, 不同于左表公式计算。请参考P13计算示例。

Zx是被测物的阻抗实测值(Z)

DCR测量的温度补偿时, 需要再基本公式的基础上加算以下公式

$$\frac{-100 \alpha_{t_0} \Delta t}{1 + \alpha_{t_0} \times (t + \Delta t - t_0)} [\%]$$

t₀: 标准温度[°C]
t: 现在的周边温度
Δt: 温度测量精度
α_{t₀}: t₀时的温度系数[1/°C]

● 基本精度表

关于系数A,B

DC时
A: R的精度(±%rdg.)
B: 被测物电阻的相关系数

0.001Hz(40Hz)~200kHz时
上半部分: A: Z的基本精度(±%rdg.)
B: 被测物阻抗的相关系数

0.001Hz(40Hz)~200kHz时
下半部分 A: θ的基本精度(±deg.)
B: 被测物阻抗的相关系数

量程	精度保证范围	DC	40.000Hz~99.9999Hz 0.001Hz~99.9999Hz	100.00Hz~999.99Hz	1.0000kHz~10.000kHz	10.001kHz~100.00kHz	100.01kHz~200.00kHz
100MΩ	8MΩ~200MΩ	A=1 B=1	A=6 B=5 A=5 B=3	A=3 B=2 A=2 B=2	A=3 B=2 A=2 B=2		
10MΩ	800kΩ~100MΩ	A=0.5 B=0.3	A=0.8 B=1 A=0.8 B=0.5	A=0.5 B=0.3 A=0.4 B=0.2	A=0.5 B=0.3 A=0.4 B=0.2	A=3 B=2 A=2 B=2	
1MΩ	80kΩ~10MΩ	A=0.2 B=0.1	A=0.4 B=0.08 A=0.3 B=0.08	A=0.3 B=0.05 A=0.2 B=0.02	A=0.3 B=0.05 A=0.2 B=0.02	A=0.7 B=0.08 A=1.3 B=0.08	A=1 B=0.5 A=3 B=0.5
100kΩ	8kΩ~1MΩ	A=0.1 B=0.01	A=0.3 B=0.03 A=0.3 B=0.02	A=0.2 B=0.03 A=0.1 B=0.02	A=0.15 B=0.02 A=0.1 B=0.015	A=0.25 B=0.04 A=0.4 B=0.02	A=0.4 B=0.3 A=1.2 B=0.3
10kΩ	800Ω~100kΩ	A=0.1 B=0.01	A=0.3 B=0.025 A=0.3 B=0.02	A=0.2 B=0.025 A=0.1 B=0.02	A=0.05 B=0.02 A=0.03 B=0.02	A=0.2 B=0.025 A=0.4 B=0.02	A=0.3 B=0.03 A=0.6 B=0.05
1kΩ	80Ω~10kΩ	A=0.1 B=0.01	A=0.3 B=0.02 A=0.2 B=0.02	A=0.2 B=0.02 A=0.1 B=0.02	A=0.15 B=0.02 A=0.08 B=0.02	A=0.2 B=0.02 A=0.4 B=0.02	A=0.3 B=0.02 A=0.6 B=0.02
100Ω	8Ω~100Ω	A=0.1 B=0.02	A=0.4 B=0.02 A=0.2 B=0.01	A=0.3 B=0.02 A=0.15 B=0.01	A=0.15 B=0.02 A=0.1 B=0.01	A=0.2 B=0.02 A=0.4 B=0.02	A=0.3 B=0.03 A=0.6 B=0.02
10Ω	800mΩ~10Ω	A=0.2 B=0.15	A=0.5 B=0.2 A=0.3 B=0.1	A=0.4 B=0.05 A=0.3 B=0.03	A=0.3 B=0.05 A=0.15 B=0.03	A=0.3 B=0.05 A=0.75 B=0.05	A=0.4 B=0.2 A=1.5 B=0.1
1Ω	80mΩ~1Ω	A=0.3 B=0.3	A=2 B=1 A=1 B=0.6	A=0.6 B=0.3 A=0.5 B=0.2	A=0.4 B=0.3 A=0.25 B=0.2	A=0.4 B=0.3 A=1 B=0.2	A=1 B=1 A=2 B=0.5
100mΩ	10mΩ~100mΩ	A=3 B=3	A=10 B=10 A=6 B=6	A=3 B=3 A=2 B=2	A=3 B=2 A=2 B=1.5	A=2 B=2 A=2 B=1.5	A=4 B=3 A=3 B=4

■ 测量精度

● 精度保证范围(测量信号决定)

根据测量频率、测量信号电平、测量量程不同，精度范围有所区别。

量程	DC	IM3523	100.00Hz~	1.0000kHz~	10.001kHz~	100.01kHz~	
		40.000Hz~99.9999Hz	999.99Hz	10.000kHz	100.00kHz	200.00kHz	
100MΩ	2 V	IM3533 IM3533-01	0.101 V~5 V				
10MΩ				0.501V~5V			
1MΩ		0.050 V~5 V		0.101V~5 V			
100kΩ		0.005V~5V				0.050V~5V	0.101V~5V
10kΩ, 1kΩ, 100Ω		0.050 V~5 V					
10Ω		0.101 V~5 V (DC偏压时: 1V~5V)					
1Ω		0.501 V~5 V (DC偏压时: 0.501V~5V)					
100mΩ							

上表中的电压相当于V模式时的电压设置值。

10MΩ~1kΩ量程，测量值(阻抗值)超过量程时，精度保证范围如下表。

量程	DC	IM3523	100.00Hz~	1.0000kHz~	10.001kHz~	100.01kHz~	
		40.000Hz~99.9999Hz	999.99Hz	10.000kHz	100.00kHz	200.00kHz	
10MΩ	2 V	IM3533 IM3533-01	0.101V~5V				
1MΩ				0.501V~5V			
100kΩ		0.050V~5V		0.101V~5V			
10kΩ		0.005V~5V				0.005V~5V	0.101V~5V
1kΩ		0.005V~5V					

上表中的电压相当于V模式时的电压设置值。

● 基本精度计算方法

- 基本精度是指，被测物的阻抗，测量量程，测量频率以及P12的表格中所对应的基本精度A和B选择计算。
- 公式分为1kΩ量程以上和，100Ω量程以下，分别使用各自公式计算。
- C、L值是通过阻抗的实测值，使用以下公式计算并根据阻抗值量程决定，求出基本精度A,B系数。

$$Z_x(\Omega) \approx \omega L(H) \quad (\theta \approx 90^\circ)$$

$$\approx \frac{1}{\omega C(F)} \quad (\theta \approx -90^\circ)$$

$$\approx R(\Omega) \quad (\theta \approx 0^\circ) \quad (\omega: 2 \times \pi \times \text{测量频率[Hz]})$$

● 计算示例1(阻抗Z的基本精度)

被测物的阻抗Zx: 500(实测值)
测量条件: 频率10kHz, 量程1kΩ时

● 计算示例2(阻抗Z的基本精度)

测量条件: 频率10kHz时

(1)测量被测物的Z, θ。测量量程设置为AUTO测量。

(2)测量了Z, θ, 得到以下值。

$$Z = 1.0144 \text{ k}\Omega, \quad \theta = -78.69^\circ$$

因为Z是1.0144kΩ, 所以对应10kΩ量程。

(3)参考P12表格, 1kHz, 10kΩ量程的公式如下

Z的基本精度的系数A=0.05, 系数B=0.02代入公式

$$Z \text{ 基本精度} = \pm \left(0.05 + 0.02 \times \left| \frac{10 \times 1.0144 \times 10^3}{10 \times 10^3} - 1 \right| \right) \approx 0.05 (\pm \%)$$

θ的基本精度的系数A=0.03, 系数B=0.02代入公式

$$\theta \text{ 基本精度} = \pm \left(0.03 + 0.02 \times \left| \frac{10 \times 1.0144 \times 10^3}{10 \times 10^3} - 1 \right| \right) \approx 0.03 (\pm \%)$$

基本精度能够通过电脑计算

适用标配附件软件能够计算基本精度。输入测量条件和测量结果，会显示测量精度。能够简单进行测量值的精度评价。

您可以登录HIOKI主页(<http://www.hioki.cn>)的软件页面，下载使用。



扫码即刻体验



应用界面

参考P12表格, Z的基本精度的系数A=0.1, 系数B=0.02代入公式

$$Z \text{ 基本精度} = 0.15 + 0.02 \times \left| \frac{10 \times 500}{10^3} - 1 \right| = 0.23 (\pm \% \text{rdg.})$$

同样, θ的基本精度的系数A=0.08, 系数B=0.02代入公式

$$\theta \text{ 基本精度} = 0.08 + 0.02 \times \left| \frac{10 \times 500}{10^3} - 1 \right| = 0.16 (\pm \%)$$

(4)求取得Z, θ的基本精度范围

$$Z_{\min} = 1.0144 \text{ k}\Omega \times (1 - 0.05/100) = 1.01389 \text{ k}\Omega$$

$$Z_{\max} = 1.0144 \text{ k}\Omega \times (1 + 0.05/100) = 1.01490 \text{ k}\Omega$$

$$\theta_{\min} = -78.69 - 0.03 = -78.72^\circ$$

$$\theta_{\max} = -78.69 + 0.03 = -78.66^\circ$$

(5)通过Z, θ范围求Cs的范围。









$$C_{s \min} = 1 / (Z_{\max} \times \omega \times \sin(\theta_{\min})) \approx 159.907 \text{ nF} \dots \dots -0.06\%$$

$$C_{s \max} = 1 / (Z_{\min} \times \omega \times \sin(\theta_{\max})) \approx 160.100 \text{ nF} \dots \dots +0.06\%$$

规格

	IM3523	IM3533	IM3533-01
测量模式	LCR模式：单条件测量 连续测量模式： 通过已保存的条件进行连续测量 (最多2条)	LCR模式：单条件测量 变压器测量模式：N,M,ΔL 连续测量模式： 通过已保存的条件进行连续测量 LCR模式(最多60条)	LCR模式：单条件测量 变压器测量模式：N,M,ΔL 连续测量模式： 通过已保存的条件进行连续测量 LCR模式(最多60条) 分析模式(最多2条) 分析模式：用测量频率扫描 (测量点：2~801，扫频方法：常规扫 频，显示：明细显示)
测量参数	Z, Y, θ, Rs(ESR), Rp, DCR(直流电阻), X, G, B, Cs, Cp, Ls, Lp, D(tan δ), Q	Z, Y, θ, Rs(ESR), Rp, DCR(直流电阻), X, G, B, Cs, Cp, Ls, Lp, D(tan δ), Q, N, M, ΔL, T	
测量量程	100 mΩ~100 MΩ, 10档量程, (所有参数通过Z规定)		
显示范围	Z, Y, Rs, Rp, Rdc, X, G, B, Ls, Lp, Cs, Cp : ±(0.000000[单位]~9.999999G[单位])Z和Y为绝对值显示 θ: ±(0.000°~999.999°), D: ±(0.000000~9.999999), Q: ±(0.00~99999.99)、Δ%: ±(0.0000%~999.9999%)		
基本精度	Z: ±0.05%rdg, θ: ±0.03°		
测量频率	40Hz~200kHz (1mHz~10Hz步进)	1mHz~200kHz (1mHz~10Hz步进)	
测量信号等级	常规模式： V模式·CV模式：5mV~5Vrms, 1m Vrms步进 CC模式：10μA~50mArms, 10 μ Arms步进	常规模式： V模式·CV模式：5mV~5Vrms, 1mVrms步进 CC模式：10μA~50mArms, 10μArmsCC步进 低阻抗高精度模式： V模式·CV模式：5mV~2.5Vrms, 1m Vrms步进 CC模式：10μA~50mArms, 10μArms步进	
输出阻抗	常规模式：100Ω	常规模式：100Ω，低阻抗高精度模式：25Ω	
显示	单色LCD	彩色TFT5.7英寸，显示可设置ON/OFF	
显示位数设置	能设置显示3~6位，初始设置显示6位		
测量时间	2ms(100kHz, FAST, 显示OFF, 代表值)		
测量速度	FAST/MED/SLOW/SLOW2		
DC偏压测量	——	常规模式：-5.00V~5.00V (10mV步进) 低阻抗高精度模式：-2.50V~2.50V (10mV步进)	
直流电阻测量	测量信号电平：2V固定	测量信号电平：2V固定 温度补偿功能：换算成基准温度 基准温度设置范围：-10°C~99.9°C 温度系数设置范围：-99,999ppm/°C~99,999ppm/°C	
比较器	LCR模式：对于第1，第3项HI/IN.LO		
BIN测量	主要参数10种，辅助参数1中，范围外	2个项目10种，范围外	
补偿	开路/短路/锁定/相关补偿 线缆长：0, 1m(最长4m精度保证)	开路/短路/锁定/相关补偿 线缆长：0, 1, 2, 4m	
剩余电荷保护功能	$V = \sqrt{10/C}$ (C:被测物的容量[F], V=最大400V)		
触发同时输出功能	仅适用于模拟测量中的测量信号		
平均值	1~256		
面板锁定·保存	LCR模式：60，分析模式：2，补偿值：128		
存储功能	主机能保存32,000组数据		
外部接口	EXT I/O、USB(Hi-Speed) 选件：RS-232C/GP-IB/ LAN(10BASE-T/100BASE-TX) 可选择安装其中一种	EXT I/O、USB(Hi-Speed)、USB存储 选件：RS-232C/GP-IB/LAN(10BASE-T/100BASE-TX)可选择安装其中一种	
使用温湿度范围	0°C~40 °C、80%rh以下，不凝结		
存放温湿度范围	-10°C~50 °C、80%rh以下，不凝结		
电源	AC 100~240V, 50/60Hz, 50VA max.		
体积及重量	约260W×88H×203D mm,约2.4 kg	约330W×119H×168D mm,约3.1 kg	
附件	电源线×1、说明书×1、CD-R(通讯说明书，软件)×1		
适用标准	EMC: EN61326-1, EN61000-3-2, EN61000-3-3、安全性: EN61010		

■ LCR 测试仪系列 集锦

LCR测试仪一览		测试速度 (代表值)	测量频率范围	用途/测量对象
IM3536 LCR测试仪		1ms	DC 4Hz 8MHz	8MHz的通用LCR测试仪 电容、电感等电子元件
IM3533 LCR测试仪		2ms	DC 1mHz 200kHz	可进行匝数比/相互阻抗等变压器专用测量 IM3533-01装有扫频功能
IM3523 LCR测试仪		2ms	DC 40Hz 200kHz	适用于自动设备组装、生产线的高性价比产品 电解电容的C-D/ESR测量、电感的L-Q/DCR测量
3511-50 LCR测试仪		5ms	120Hz 1kHz	小型·单功能的LCR测试仪 铝电解电容的生产线
3506-10 C测试仪		1.5ms	1kHz 1MHz	用于低容量电容的C测试仪 MLCC、薄膜电容的生产
3504 C测试仪		2ms	120Hz 1kHz	用于大容量MLCC的C测试仪 大容量MLCC的选机(3504-50/60), 贴片机(3504-40)
IM7580A 阻抗分析仪		0.5ms	1MHz 300MHz	可进行300M的高频率测量 铁氧体磁珠、电感的生产线
IM3570 阻抗分析仪		0.5ms	DC 4Hz 5MHz	1台实现LCR测试仪和阻抗分析仪 压电元件的频率特性、功能性高分子电容、功率电感
IM3590 化学阻抗分析仪		2ms	DC 1mHz 200kHz	支持Cole-Cole图, 等效电路分析和阻抗(LCR)测量 电气化学部件及材料/电池/EDLC(双电层电容)的测量

主机

IM3523



IM3533, IM3533-01



(附件: 电源线, 说明书, CD-R(通讯说明书, 光盘))

选件

外接单元



GP-IB接口
Z3000



RS-232C接口
Z3001*



LAN接口
Z3002

●关于RS-232C连接线

RS-232C连接线能使用对应连接内部的交叉线缆。
(接线详情参照P10。)

RS-232C连接线9673(9针, 9针, 交叉型)不能与其他串口硬件一同使用。



GP-IB连接线9151-02
线长: 2m

用于引脚部件



L2000 4端子探头

可使用频率: DC ~ 8 MHz
可测量端子直径: 0.3 ~ 5 mm
线长: 1m



9261-10 测试治具

可使用频率: DC ~ 8 MHz
可测量端子直径: 0.3 ~ 1.5mm
线长: 1m



温度探头9478
Pt100, 前端 ϕ 2.3mm, 线长1m, 防水构造

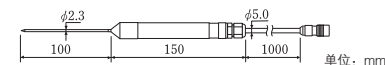

9140-10 4端子探头

可使用频率: DC ~ 200kHz
可测量端子直径: 0.3 ~ 5mm
线长: 1m



9262 测试治具

可使用频率: DC ~ 8 MHz
可测量端子直径: 0.3 ~ 2 mm
主机直连型

SMD测试治具



SMD测试治具
IM9110

直连型, 对应0201尺寸的SMD, 用于侧面电极SMD, 电极2端子结构
DC ~ 1MHz



SMD测试治具
IM9100

对应0402, 0603, 1005这三种尺寸的SMD, 电极4端子结构可进行高精度测量的测试治具, DC ~ 8MHz



9677 SMD测试治具

可使用频率: DC ~ 120 MHz
用于侧面有电极的SMD
可测量被测物尺寸:
1005 ~ 1608(JIS)
主机直连型



9699 SMD测试治具

可使用频率: DC ~ 120 MHz
用于底面有电极的SMD
可测量被测物尺寸:
1608 ~ 2012(JIS)
主机直连型



9263 SMD测试治具

可使用频率: DC ~ 8 MHz
用于侧面有电极的SMD
可测量被测物尺寸:
2012 ~ 5750(JIS)
主机直连型



L2001 镊形探头

※IM9901 x 1 标配附件

可使用频率: DC ~ 8 MHz
前端部分可更换
可测量被测物尺寸:
线长: 约730 mm
已安装接触头IM9901

L2001用选件
前端探针替换零件



IM9901 接触头
适用尺寸: 1608~5750 (JIS)



IM9902 接触头
适用尺寸: 0603~5750 (JIS)

用于电气化学 4端子探头



9500-10 4端子探头

可使用频率: DC ~ 200kHz
可测量端子直径: 0.3 ~ 2mm
线长: 1m



呼叫中心于2014年3月28日正式成立, 旨在为您提供更完善的技术服务。



请您用以下的联系方式联系我们, 我们会为您安排样机现场演示。感谢您对我公司产品的关注!

HIOKI

日置(上海)商贸有限公司

上海市黄浦区西藏中路268号来福士广场4705室
邮编: 200001
电话: 021-63910350, 63910096, 0097, 0090, 0092
传真: 021-63910360
E-mail: info@hioki.com.cn

维修服务中心
电话: 021-63343307
021-63343308
传真: 021-63910360
E-mail: weixiu@hioki.com.cn

呼叫中心
热线电话: 400-920-6010

苏州联络事务所
江苏省苏州市狮山路199号
新地中心1107室
邮编: 215011
电话: 0512-66324382, 66324383
传真: 0512-66324381
E-mail: info@hioki.com.cn

北京分公司
北京市朝阳区东三环北路
38号泰康金融大厦808室
邮编: 100026
电话: 010-85879168, 85879169
传真: 010-85879101
E-mail: info-bj@hioki.com.cn

南京联络事务所
南京市江宁区锦绣街5号
绿地之窗C5-839室
邮编: 210012
电话: 025-58833520
传真: 025-58773969
E-mail: info@hioki.com.cn

广州分公司
广州市天河区体育西路103号
维多利广场A塔3206室
邮编: 510620
电话: 020-38392673, 38392676
传真: 020-38392679
E-mail: info-gz@hioki.com.cn

沈阳联络事务所
沈阳市和平区南京北街206号
沈阳城市广场第二座3-503室
邮编: 110011
电话: 024-23342493, 2953, 1826
传真: 024-23341826
E-mail: info-bj@hioki.com.cn

深圳分公司
深圳市福田区福华三路168号
深圳国际商会中心1308室
邮编: 518048
电话: 0755-83038357, 83039243
传真: 0755-83039160
E-mail: info-sz@hioki.com.cn

武汉联络事务所
武汉市经济技术开发区
东风三路1号东合中心B座1502室
邮编: 430056
电话: 027-83261867
传真: 027-87223898
E-mail: info-wh@hioki.com.cn

成都分公司
成都市锦江区琉璃路8号
华润广场B座1608室
邮编: 610021
电话: 028-86528881, 86528882
传真: 028-86528916
E-mail: info-cd@hioki.com.cn

济南联络事务所
山东省济南市历下区茂岭山路
2号普利商务中心8层8032房间
邮编: 250014
电话: 0531-67879235
E-mail: info-bj@hioki.com.cn

经销商:

西安联络事务所
西安市高新区锦业路一号
都市之门C座1606室
邮编: 710065
电话: 029-88896503 029-88896951
传真: 029-88850083
E-mail: info-xa@hioki.com.cn